



【型号:F3083A/B5】

概述

防水:

- 1.使用防水透气螺塞，平衡内外压差，避免热胀冷缩时吸进水气，出现凝结现象；
- 2.密封圈采用进口耐老化硅橡胶原料；
- 3.防护等级IP66。

防雷:设计中采用针对感应雷击及静电（ESD）的专用防护元件，器件性能符合IEC61000-4(Level4)的检测标准。突波电流（Peak Current)最高可达3000A(8/20μS)。

宽范围的输入电压：全电压，100~240VAC±10%，设计优点:

- 1.全电压设计，适合世界及中国各地区电压尤其适合电压起伏较大的的地区,全电压能保证LED灯具的亮度及寿命。
- 2.全电压设计的灯具，可减少外部电源接线及电源防水的问题，使LED产品及系统安装成本低，节省安装成本;安装方便快捷，保证LED产品及系统的质量。

结构:

- 1.根据LED散热特性，合理的散热通路设计，使LED的热量快速通过灯具结构传导出来，保证LED发光效率及使用寿命；
- 2.灯具采用对流散热气流孔通道设计，提高灯具散热性能，有效降低LED结温，提高发光效率，降低驱动环境温度，提高驱动平均寿命；
- 3.通过精心设计的安装支架，可以调节灯具投射角度，并可横向调节，安装方便快捷。

安全规范:灯具严格按照CQC（中国质量认证中心）、EMC（电磁兼容）标准设计。

光学:采用四合一RGBW LED，能够调出全白光系列(6000K、5000K、4000K、3000K、2200K)及各种不同彩色光（水蓝色、天蓝色、淡紫色、淡绿色、琥珀色、水红色），混光更均匀，白色效果更纯正。

控制方式: 1.采用DMX512（1990）协议控制，1670万种RGB合成真彩色，实现同步、追逐、流水等变化。

- 2.灯具带有温度和电参数等检测与反馈功能。

应用场所: 广场、户外景观、大桥外立面、大型建筑、主题公园、娱乐场所等地的景观照明。

型号	F3081A/B5	F3082A/B5	F3083A/B5	F3084A/B5	F3085A/B5	F3086A/B5	F3087A/B5	F3088A/B5
颗数	12	18	24	30	18*2	24*2	30*2	30*3
长度	380	480	610	715	480	610	715	715
功率	59W/87W	88W/130W	117W/173W	146W/217W	176W/261W	233W/346W	292W/433W	440W/652W
功率因数 (PF)	0.95	0.95	0.95	0.95	0.95	0.95	0.95	0.95
冷启动电流 (Max)	50A	50A	50A	50A	85A	85A	85A	105A

产品型号	F3083A/B5
光源	LED
单颗LED功率	4W/6.5W
LED寿命	5万小时
LED数量	24PCS
LED颜色(全彩)	4合1红绿蓝白/4合1红绿蓝中性白
光束角(FWHM)	12° /15° /20° /30° /40° /55° /30*15° /50*30°
外壳材质	铝挤型灯体，阳极氧化喷砂表面处理
玻璃材质	6mm钢化超白玻璃，碧玉黑表面颜色处理
输入电源	100~240VAC±10%，50/60Hz
LED驱动方式	350mA/500mA 恒流驱动
系统功率	117W/173W
防护等级	IP66
电气安全等级	I类
防雷击ESD保护	IEC61000-4 (Level 4)
电缆线	3*1.0mm ² 橡胶线
信号线	超五类双屏蔽4对双绞线
控制	DMX512 (1990)
环境温度	-20°C~+55 °C(Ta+10°C)
功率因数 (PF)	0.95
冷启动电流 (Max)	50A
净重	6.8kg

灯具尺寸 (mm)

底安装

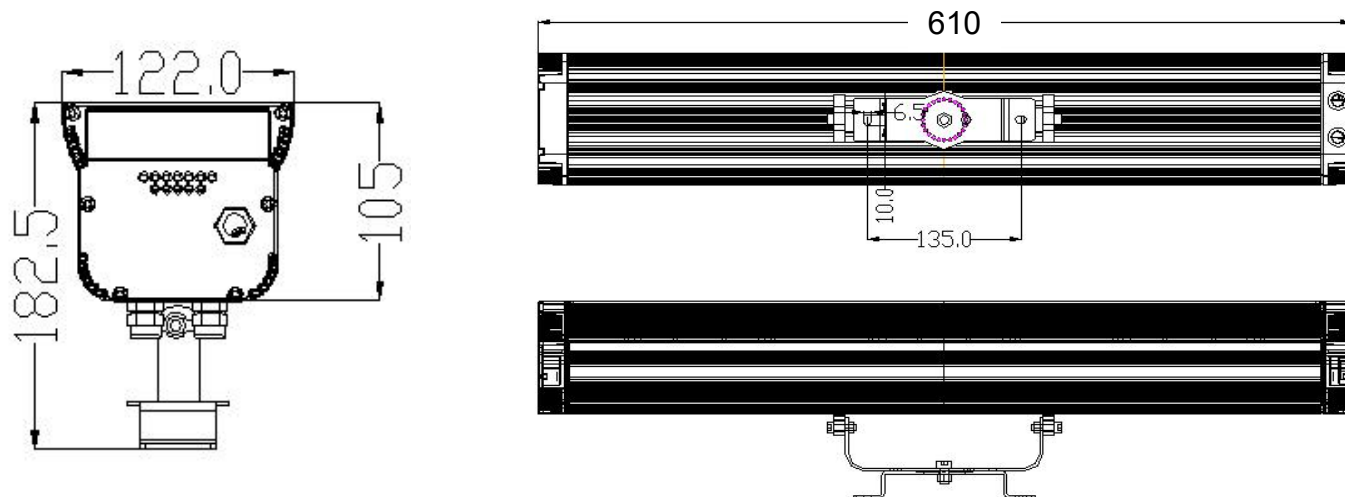

端安装

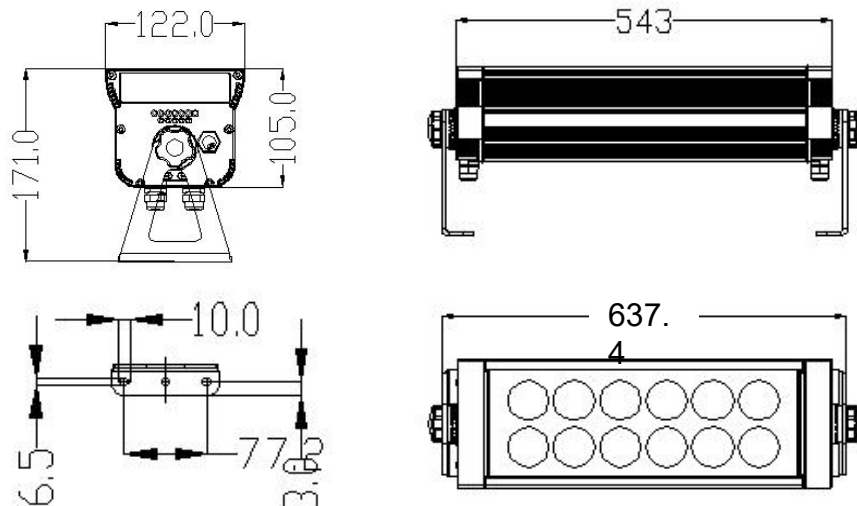

安装底板尺寸图

配光曲线

F3083A-24-UN-RC-Y(12-XL-24RGBWN-AJ, L610mm, C, CT)

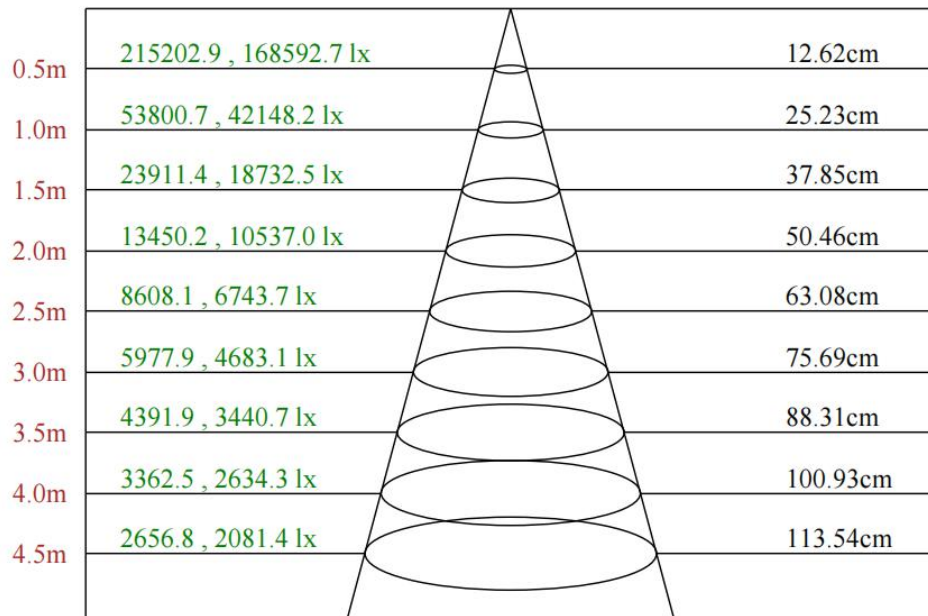
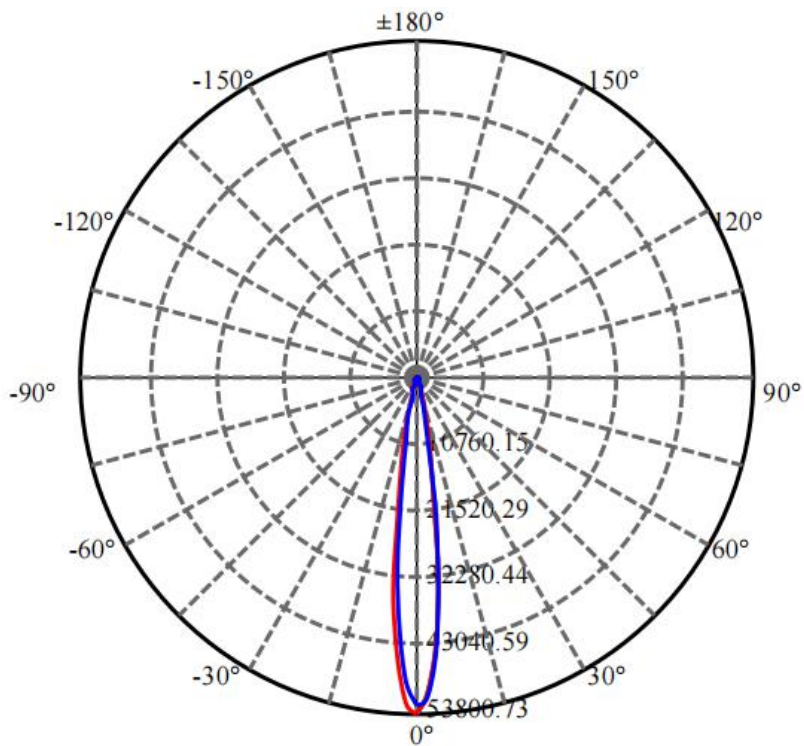

Max , Ave C0面光束角14.38

颜色	总输出 (流明)	功率 (W)
中性白	5095	104

配光曲线

F3083A-24-UN-RC-Y(15-XL-24RGBWN-AJ, L610mm, C, CT)

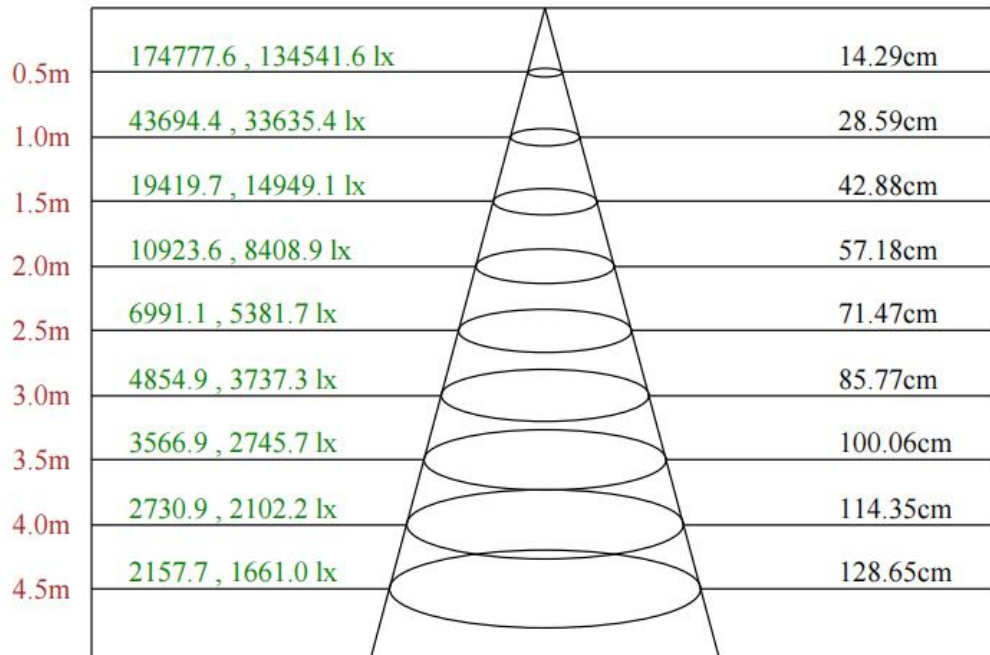
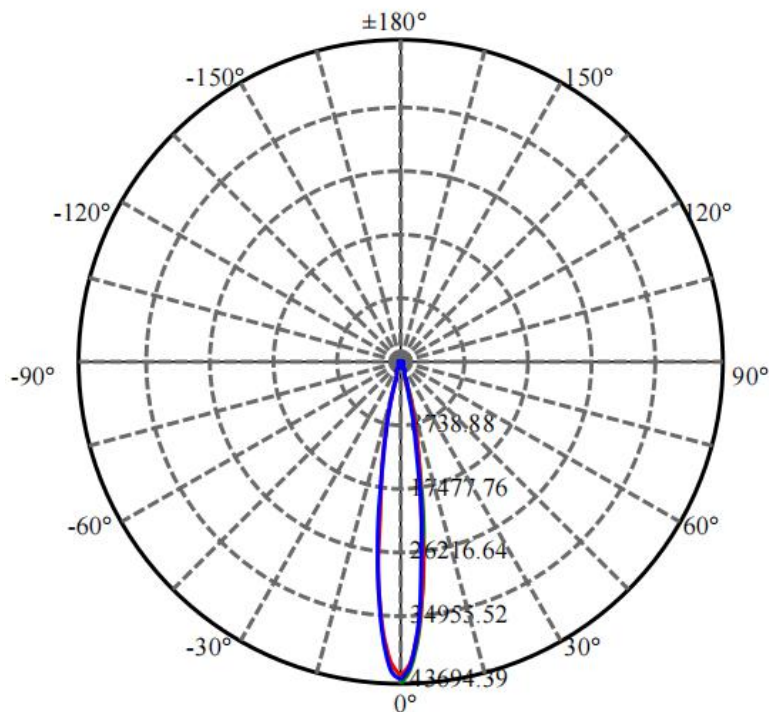

Max , Ave C30面光束角16.27

颜色	总输出 (流明)	功率 (W)
中性白	5130	104

配光曲线

F3083A-24-UN-RC-Y(20-XL-24RGBWN-AJ, L610mm, C, CT)

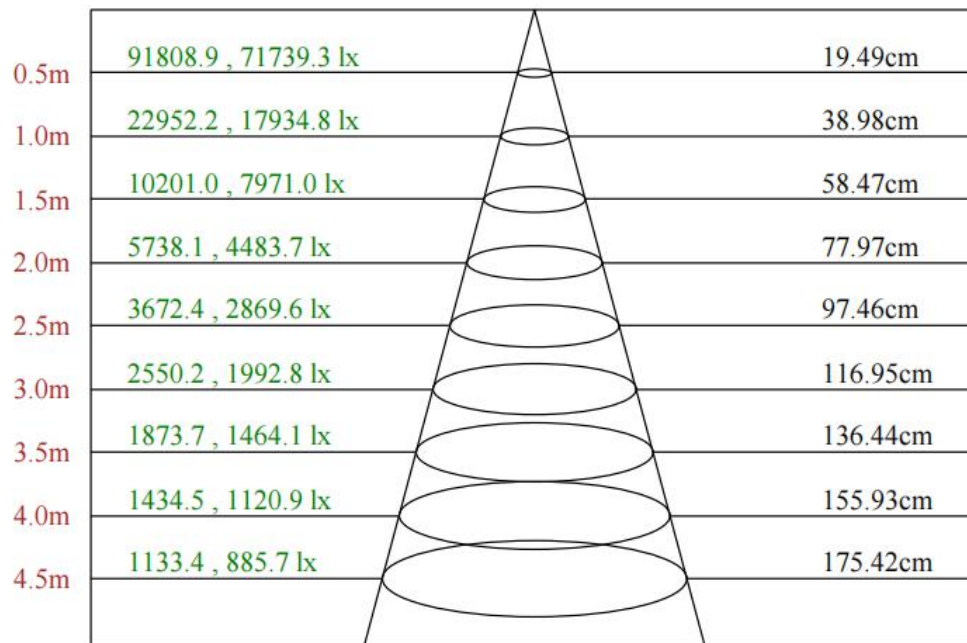
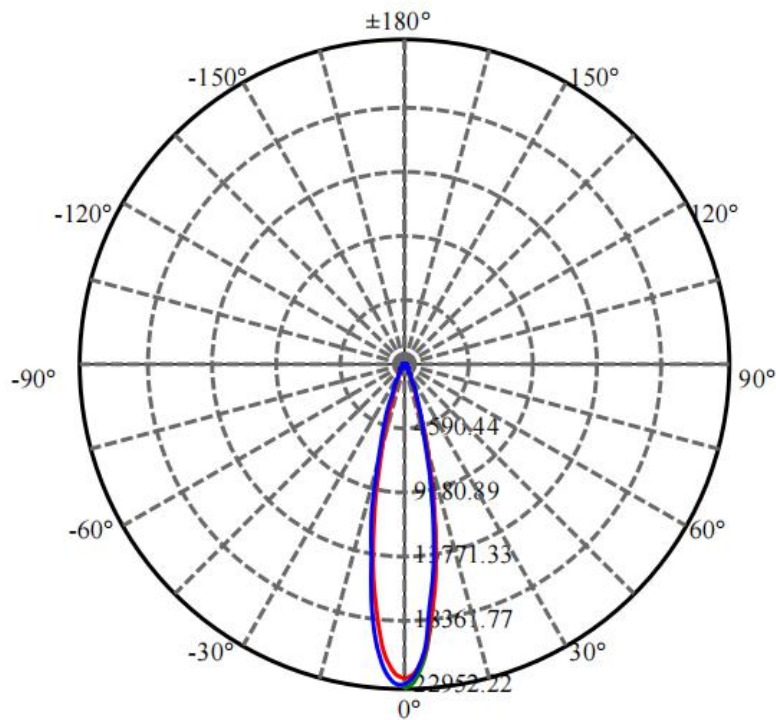

Max , Ave C30面光束角22.06

颜色	总输出 (流明)	功率 (W)
中性白	5052	104

配光曲线

F3083A-24-UN-RC-Y(30-XL-24RGBWN-AJ, L610mm, C, CT)

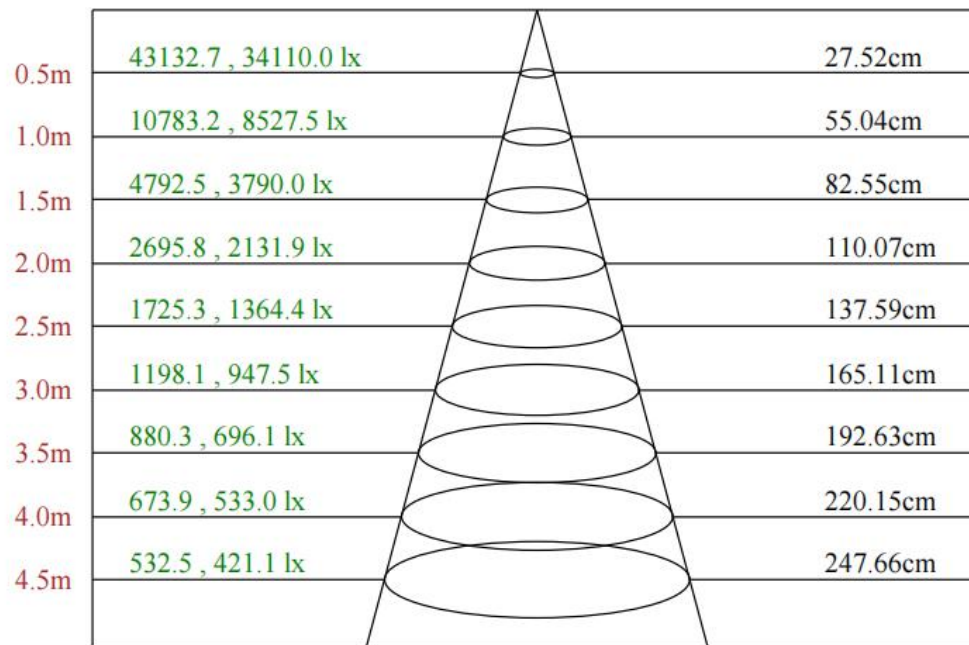
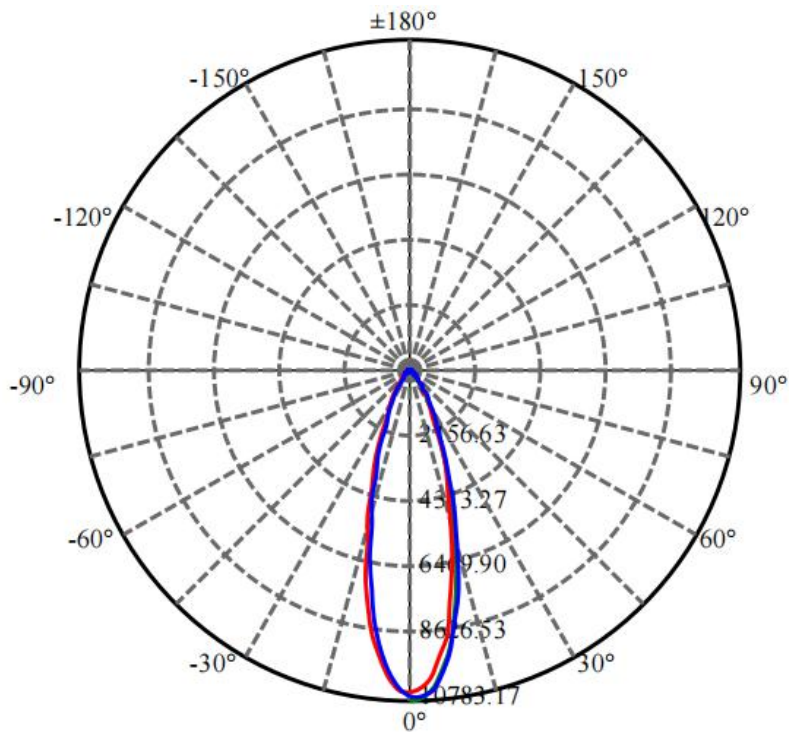

Max , Ave C30面光束角30.77

颜色	总输出 (流明)	功率 (W)
中性白	4037	104

配光曲线

F3083A-24-UN-RC-Y(40-XL-24RGBWN-AJ, L610mm, C, CT)

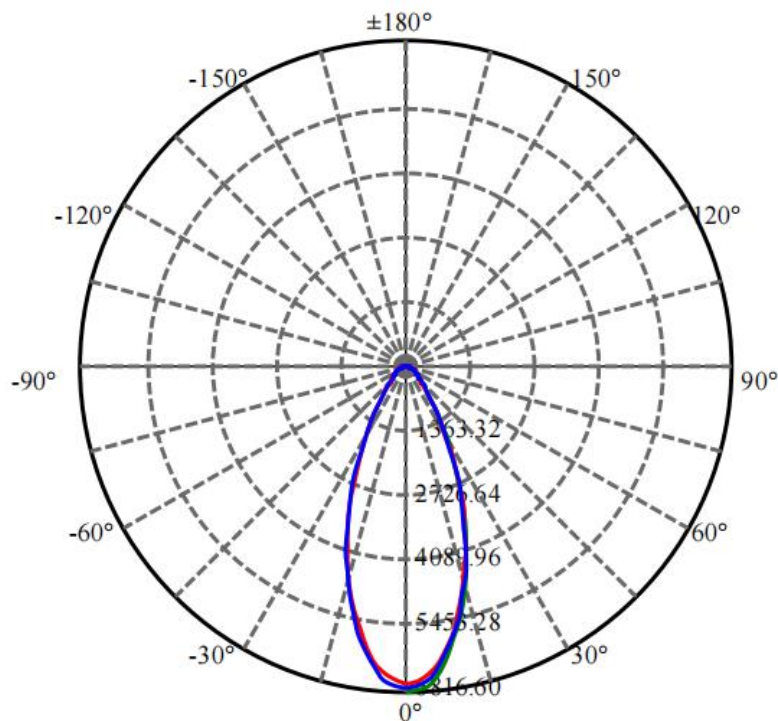

0.5m	27266.4 , 21518.6 lx	38.65cm
1.0m	6816.6 , 5379.6 lx	77.31cm
1.5m	3029.6 , 2391.0 lx	115.96cm
2.0m	1704.2 , 1344.9 lx	154.62cm
2.5m	1090.7 , 860.7 lx	193.27cm
3.0m	757.4 , 597.7 lx	231.93cm
3.5m	556.5 , 439.2 lx	270.58cm
4.0m	426.0 , 336.2 lx	309.24cm
4.5m	336.6 , 265.7 lx	347.89cm

Max , Ave C30面光束角42.27

颜色	总输出 (流明)	功率 (W)
中性白	4653	104

配光曲线

F3083A-24-UN-RC-Y(55-XL-24RGBWN-AJ, L610mm, C, CT)

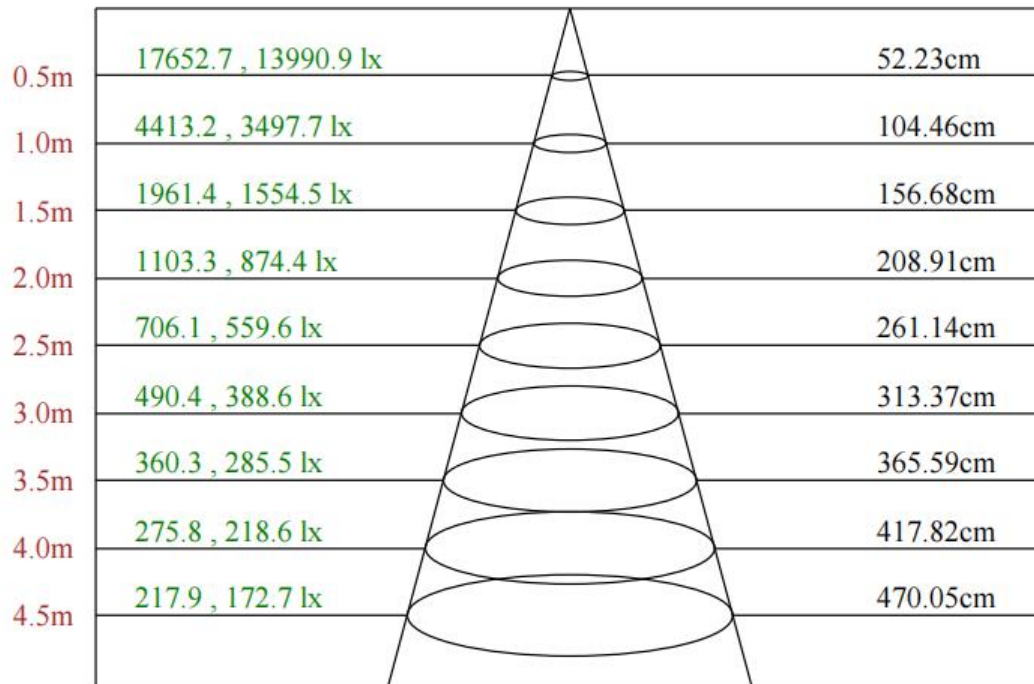
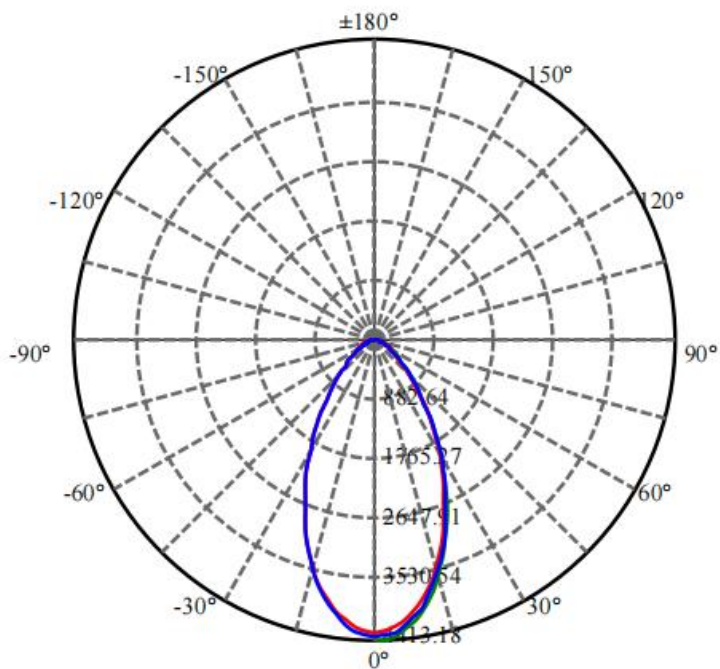

Max , Ave C30面光束角55.15

颜色	总输出 (流明)	功率 (W)
中性白	4634	104

配光曲线

F3083A-24-UN-RC-Y(3015-XL-24RGBWN-AJ, L610mm, C, CT)

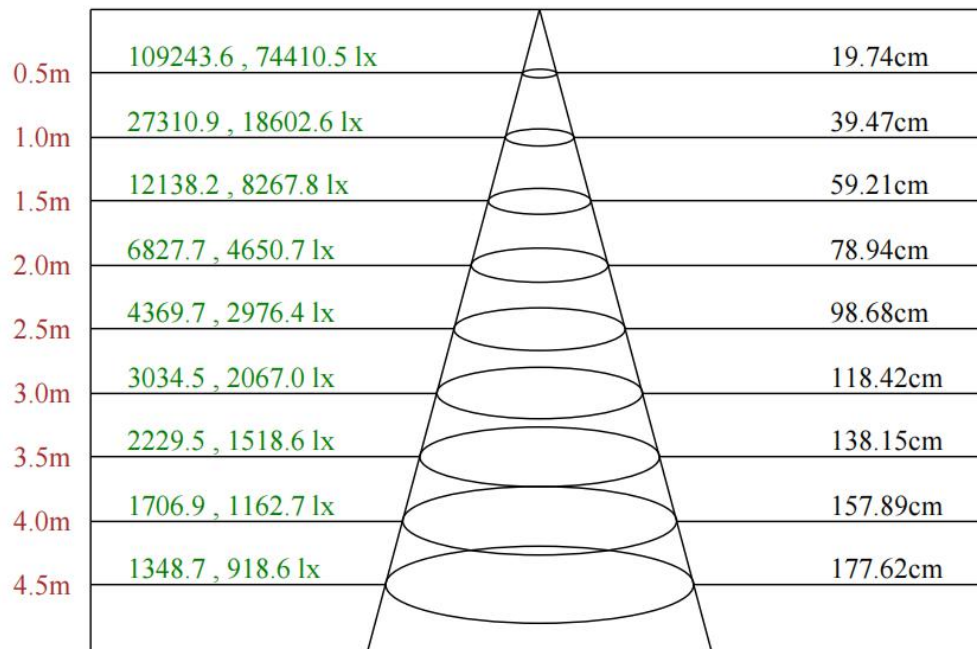
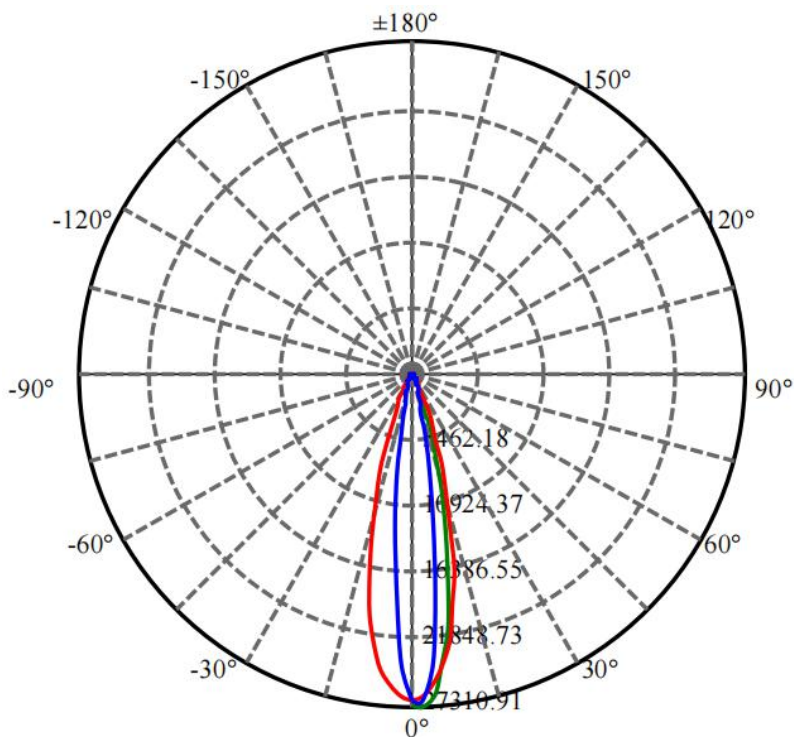

Max , Ave C30面光束角22.32

颜色	总输出 (流明)	功率 (W)
中性白	5007	104

配光曲线

F3083A-24-UN-RC-Y(5030-XL-24RGBWN-AJ, L610mm, C, CT)

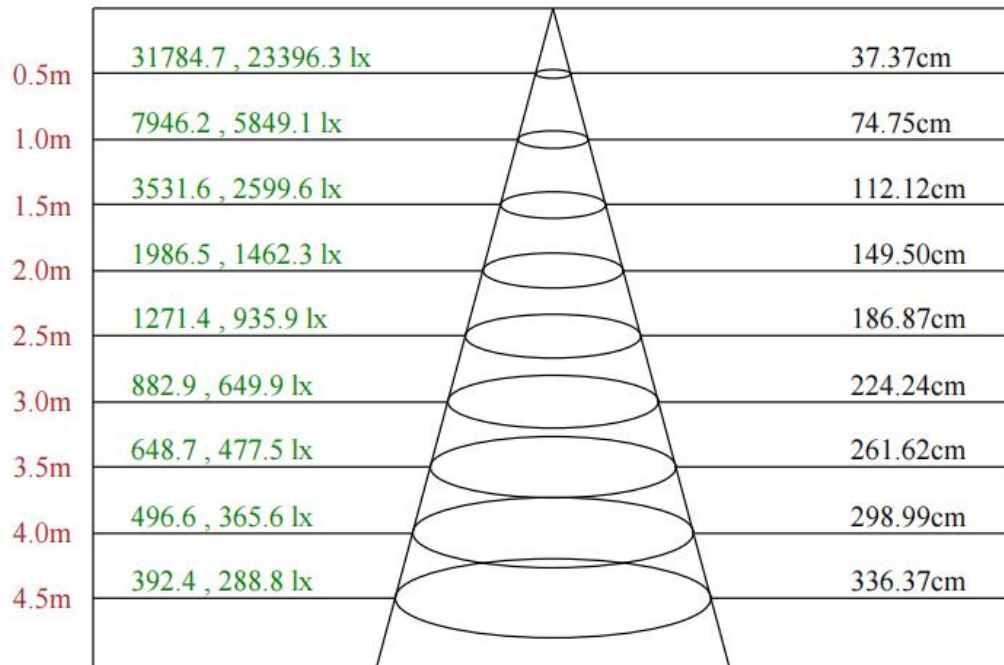
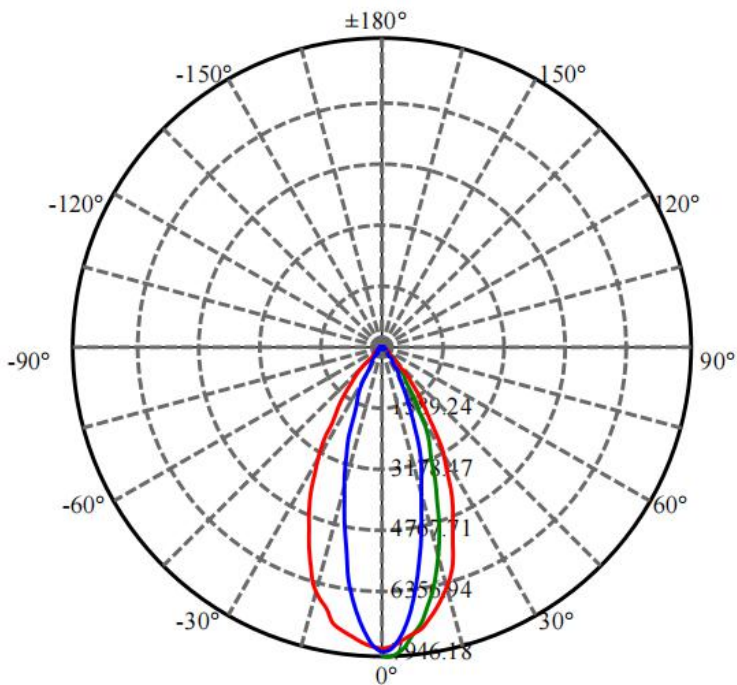

Max , Ave C30面光束角40.98

颜色	总输出 (流明)	功率 (W)
中性白	4210	104