



## 【型号:F3081A/B5】

### 概述

#### 防水:

- 1.使用防水透气螺塞，平衡内外压差，避免热胀冷缩时吸进水汽，出现凝结现象；
- 2.密封圈采用进口耐老化硅橡胶原料；
- 3.防护等级IP66。

**防雷:**设计中采用针对感应雷击及静电（ESD）的专用防护元件，器件性能符合IEC61000-4(Level4)的检测标准。突波电流（Peak Current)最高可达3000A(8/20 $\mu$ S)。

#### 宽范围的输入电压：全电压，100~240VAC $\pm$ 10%，设计优点:

- 1.全电压设计，适合世界及中国各地区电压尤其适合电压起伏较大的的地区,全电压能保证LED灯具的亮度及寿命。
- 2.全电压设计的灯具，可减少外部电源接线及电源防水的问题，使LED产品及系统安装成本低，节省安装成本;安装方便快捷，保证LED产品及系统的质量。

#### 结构:

- 1.根据LED散热特性，合理的散热通路设计，使LED的热量快速通过灯具结构传导出来，保证LED发光效率及使用寿命；
- 2.灯具采用对流散热气流孔通道设计，提高灯具散热性能，有效降低LED结温，提高发光效率，降低驱动环境温度，提高驱动平均寿命；
- 3.通过精心设计的安装支架，可以调节灯具投射角度，并可横向调节，安装方便快捷。

**安全规范:**灯具严格按照CQC（中国质量认证中心）、EMC（电磁兼容）标准设计。

**光学:**采用四合一RGBW LED，能够调出全白光系列(6000K、5000K、4000K、3000K、2200K)及各种不同彩色光（水蓝色、天蓝色、淡紫色、淡绿色、琥珀色、水红色），混光更均匀，白色效果更纯正。

**控制方式:** 1.采用DMX512（1990）协议控制，1670万种RGB合成真彩色，实现同步、追逐、流水等变化。

- 2.灯具带有温度和电参数等检测与反馈功能。

**应用场所:** 广场、户外景观、大桥外立面、大型建筑、主题公园、娱乐场所等地的景观照明。

型号	F3081A/B5	F3082A/B5	F3083A/B5	F3084A/B5	F3085A/B5	F3086A/B5	F3087A/B5	F3088A/B5
颗数	12	18	24	30	18*2	24*2	30*2	30*3
长度	380	480	610	715	480	610	715	715
功率	59W/87W	88W/130W	117W/173W	146W/217W	176W/261W	233W/346W	292W/433W	440W/652W
功率因数 (PF)	0.95	0.95	0.95	0.95	0.95	0.95	0.95	0.95
冷启动电流 (Max)	50A	50A	50A	50A	85A	85A	85A	105A

产品型号	F3081A/B5
光源	CREE、OSRAM
单颗LED功率	4W/6.5W
LED寿命	5万小时
LED数量	12PCS
LED颜色(全彩)	4合1红绿蓝白/4合1红绿蓝中性白
光束角(FWHM)	12° /15° /20° /30° /40° /55° /30*15° /50*30°
外壳材质	铝挤型灯体，阳极氧化喷砂表面处理
玻璃材质	6mm钢化超白玻璃，碧玉黑表面颜色处理
输入电源	100~240VAC±10%，50/60Hz
LED驱动方式	350mA/500mA 恒流驱动
系统功率	59W/87W
防护等级	IP66
电气安全等级	I类
防雷击ESD保护	IEC61000-4 (Level 4)
电缆线	3*1.0mm <sup>2</sup> 橡胶线
信号线	超五类双屏蔽4对双绞线
控制	DMX512 (1990)
环境温度	-20°C~+55 °C(Ta+10°C)
功率因数 (PF)	0.95
冷启动电流 (Max)	50A
净重	4.3kg

## 灯具尺寸 (mm)

### 底安装

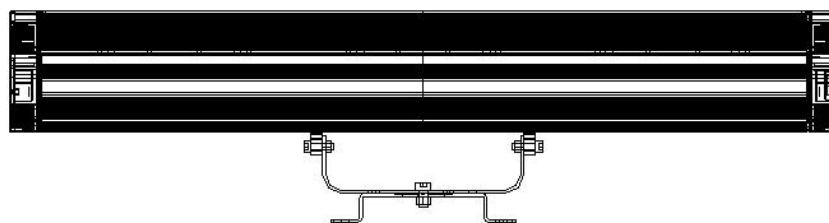
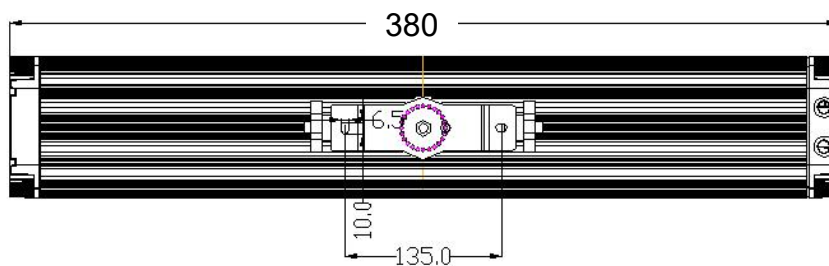
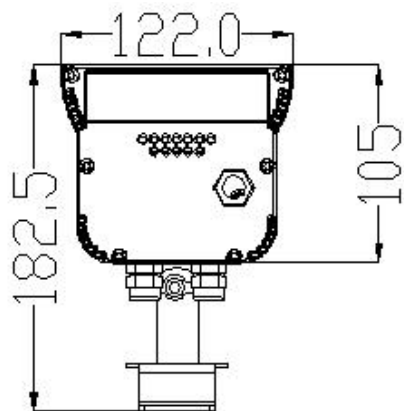

### 端安装

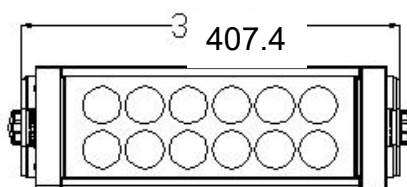
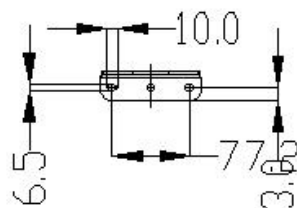
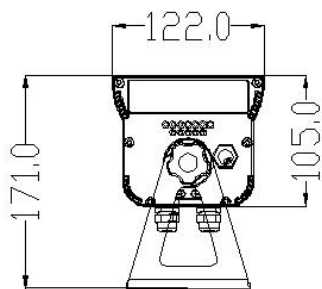

安装底板尺寸图

## 配光曲线

F3081A-12-UN-RC-Y (12-XL-12RGBWN-AJ, L380mm, CT)

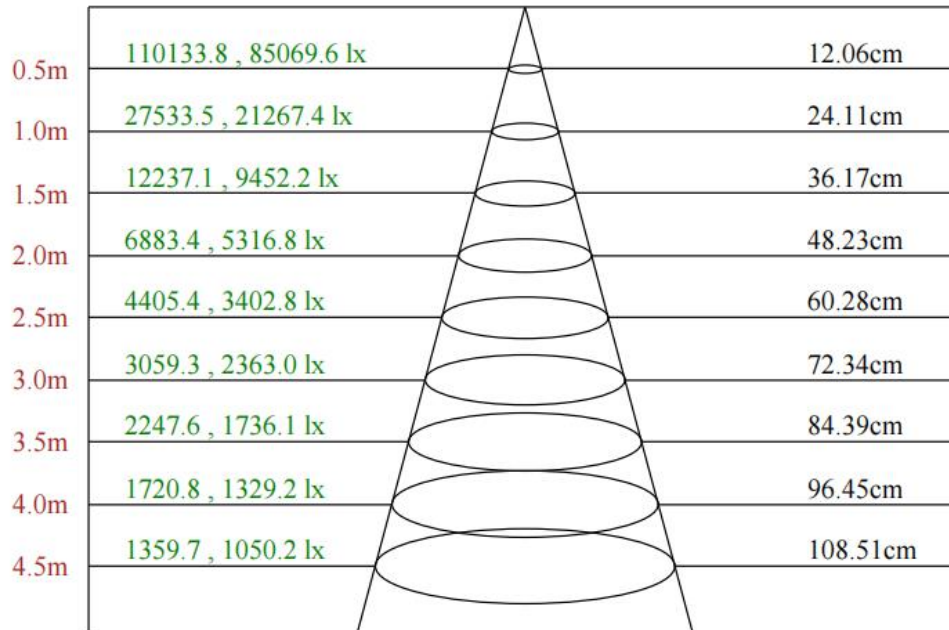
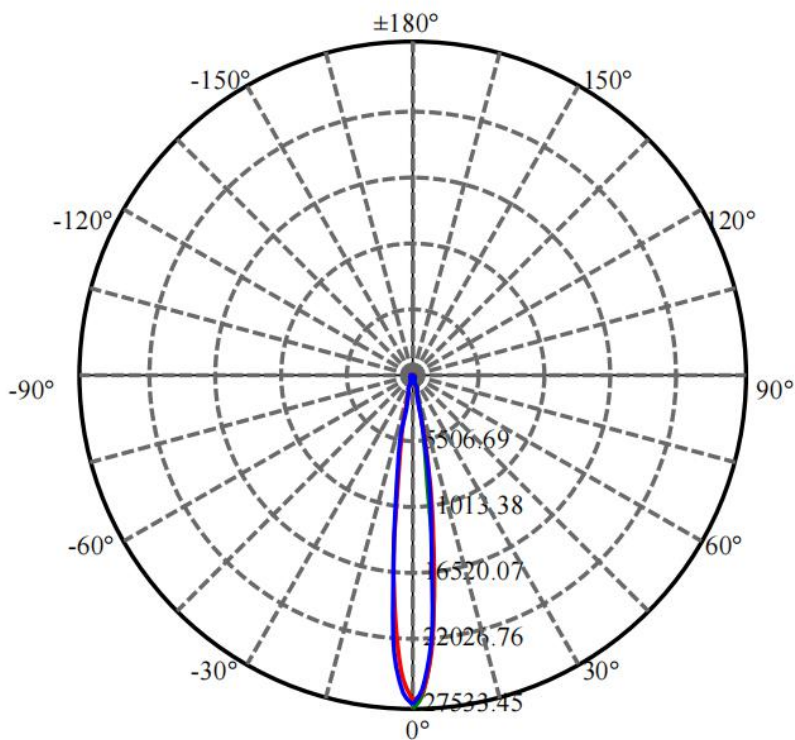

Max , Ave C30面光束角13.75

颜色	总输出 (流明)	功率 (W)
中性白	2407	54.3

## 配光曲线

F3081A-12-UN-RC-Y (15-XL-12RGBWN-AJ, L380mm, CT)

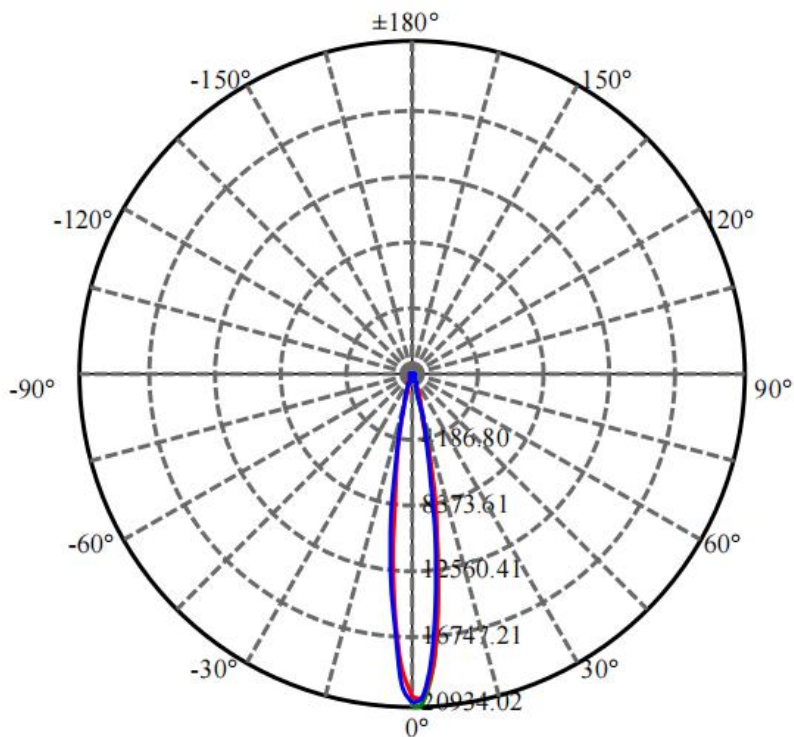

0.5m	83736.1 , 63966.6 lx	14.46cm
1.0m	20934.0 , 15991.6 lx	28.91cm
1.5m	9304.0 , 7107.4 lx	43.37cm
2.0m	5233.5 , 3997.9 lx	57.82cm
2.5m	3349.4 , 2558.7 lx	72.28cm
3.0m	2326.0 , 1776.8 lx	86.74cm
3.5m	1708.9 , 1305.4 lx	101.19cm
4.0m	1308.4 , 999.5 lx	115.65cm
4.5m	1033.8 , 789.7 lx	130.10cm

Max , Ave C30面光束角16.45

颜色	总输出 (流明)	功率 (W)
中性白	2400	54.3

## 配光曲线

F3081A-12-UN-RC-Y (20-XL-12RGBWN-AJ, L380mm, CT)

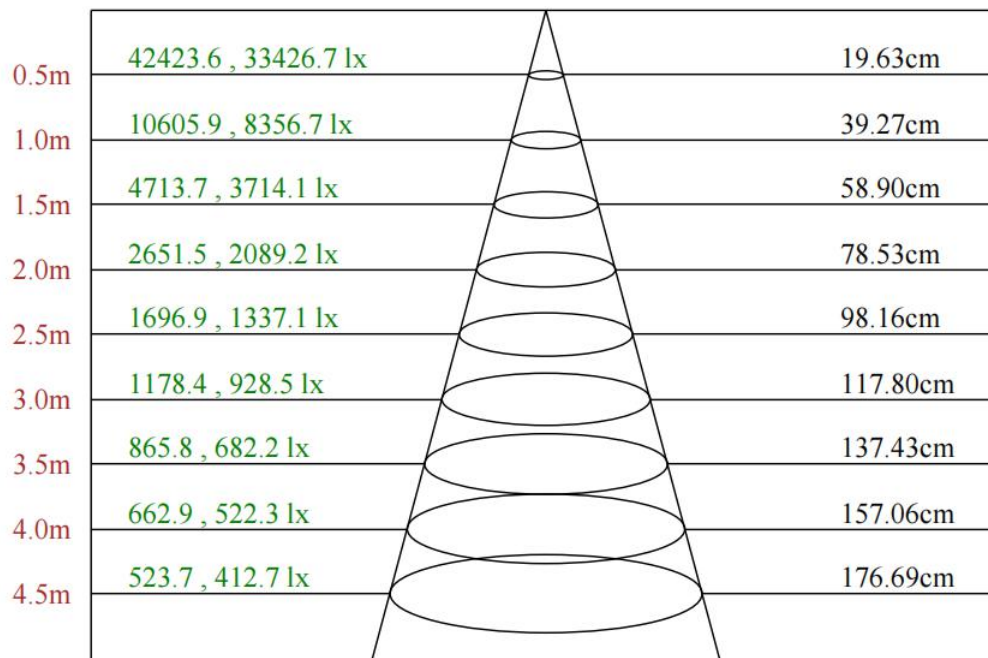
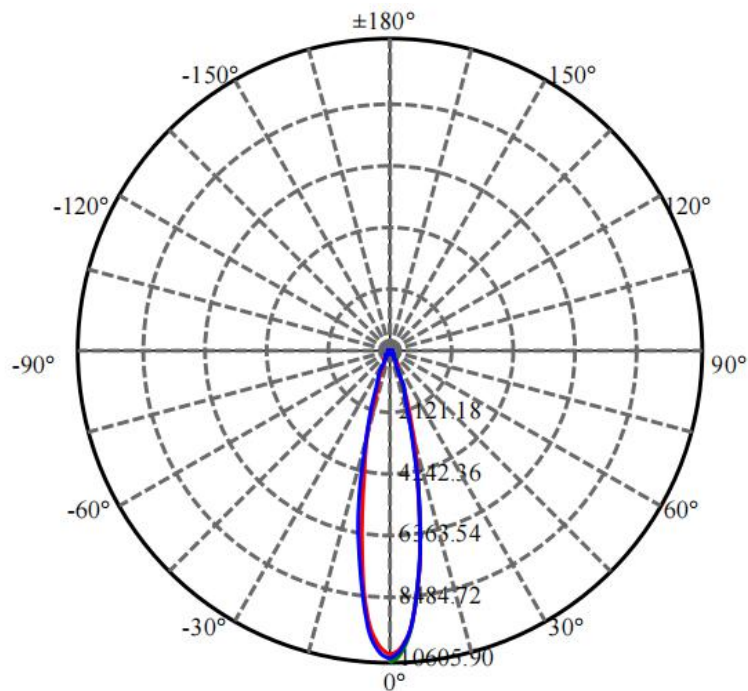

Max , Ave    C30面光束角22.21

颜色	总输出 (流明)	功率 (W)
中性白	2378	54.3

## 配光曲线

F3081A-12-UN-RC-Y (30-XL-12RGBWN-AJ, L380mm, CT)

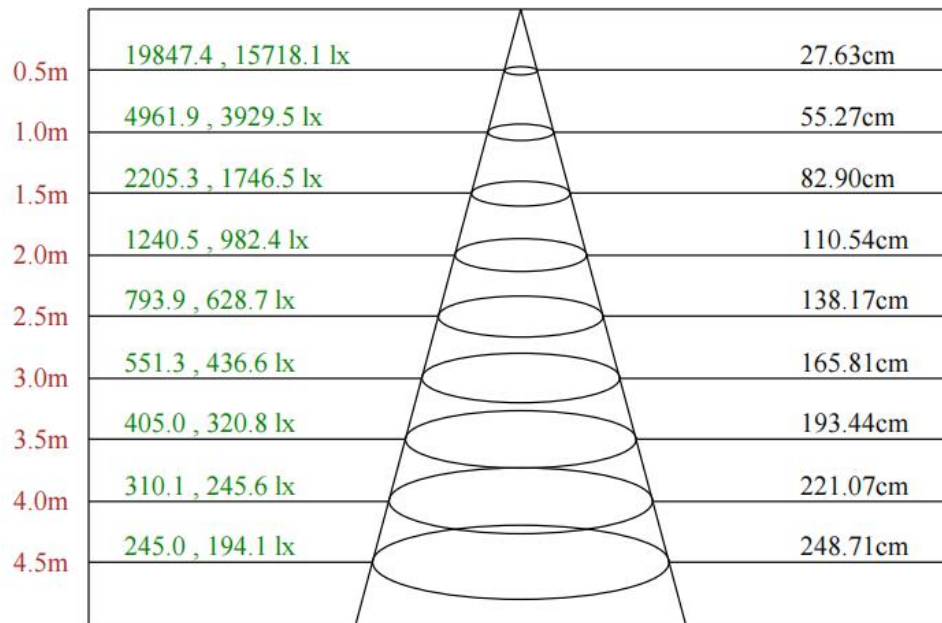
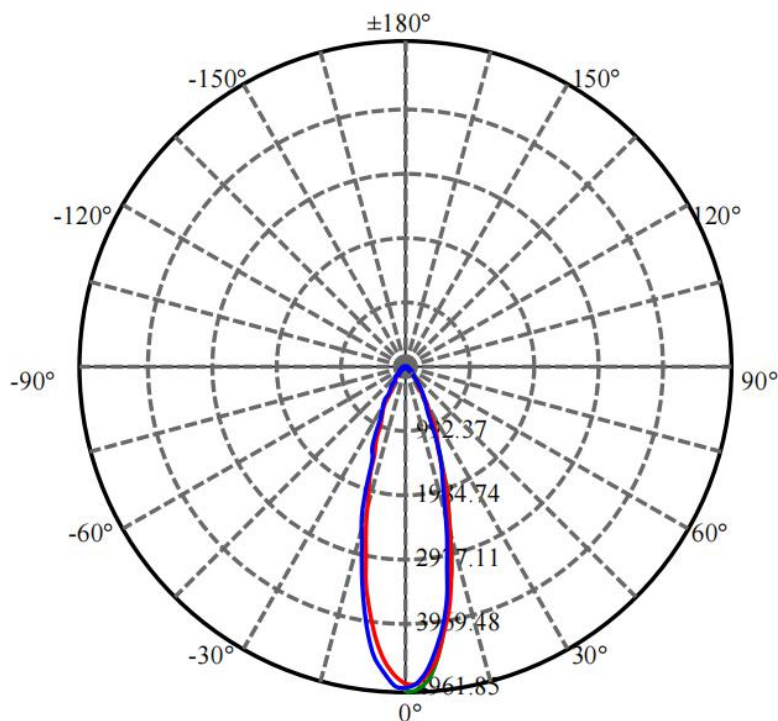

Max , Ave C30面光束角30.89

颜色	总输出 (流明)	功率 (W)
中性白	2011	54.3



## 配光曲线

F3081A-12-UN-RC-Y (40-XL-12RGBWN-AJ, L380mm, CT)

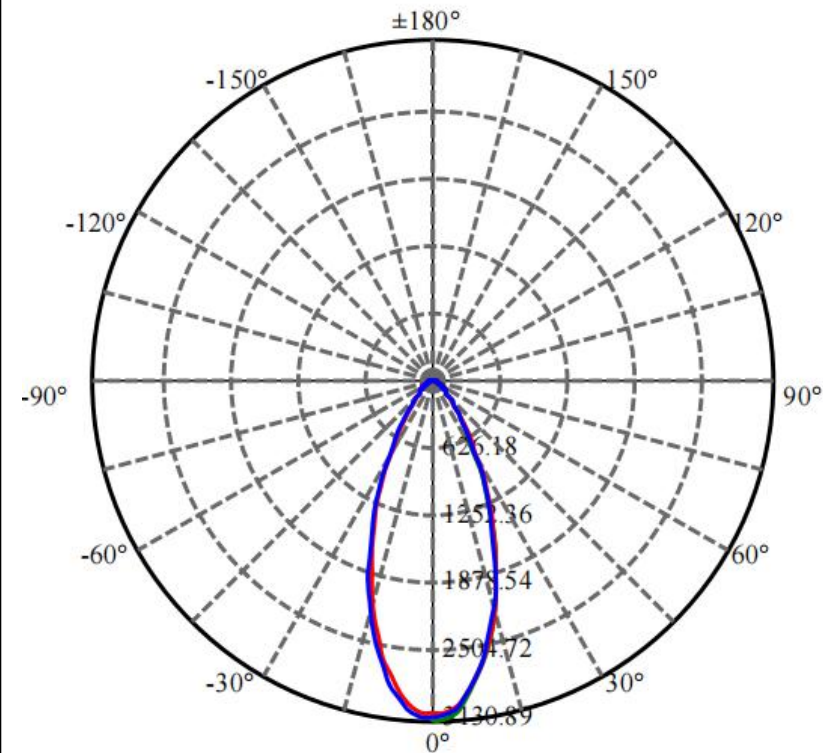

0.5m	12523.6 , 9970.4 lx	39.11cm
1.0m	3130.9 , 2492.6 lx	78.23cm
1.5m	1391.5 , 1107.8 lx	117.34cm
2.0m	782.7 , 623.2 lx	156.46cm
2.5m	500.9 , 398.8 lx	195.57cm
3.0m	347.9 , 277.0 lx	234.69cm
3.5m	255.6 , 203.5 lx	273.80cm
4.0m	195.7 , 155.8 lx	312.92cm
4.5m	154.6 , 123.1 lx	352.03cm

Max , Ave C30面光束角42.72

颜色	总输出 (流明)	功率 (W)
中性白	2184	54.3

## 配光曲线

F3081A-12-UN-RC-Y (55-XL-12RGBWN-AJ, L380mm, CT)

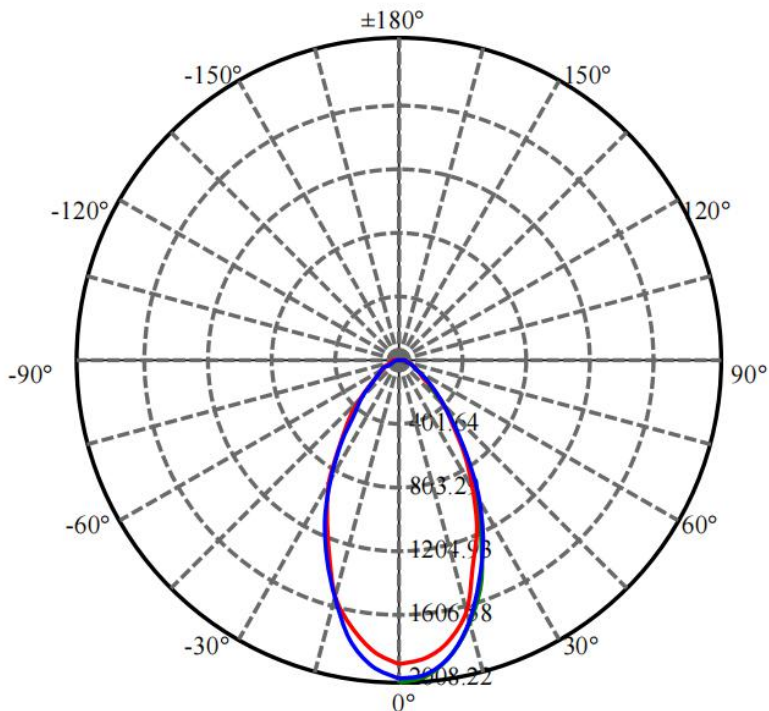

0.5m	8032.9 , 6319.5 lx	55.36cm
1.0m	2008.2 , 1579.9 lx	110.73cm
1.5m	892.5 , 702.2 lx	166.09cm
2.0m	502.1 , 395.0 lx	221.46cm
2.5m	321.3 , 252.8 lx	276.82cm
3.0m	223.1 , 175.5 lx	332.19cm
3.5m	163.9 , 129.0 lx	387.55cm
4.0m	125.5 , 98.7 lx	442.91cm
4.5m	99.2 , 78.0 lx	498.28cm

Max , Ave C30面光束角57.92

颜色	总输出 (流明)	功率 (W)
中性白	2216	54.3

## 配光曲线

F3081A-12-UN-RC-Y (3015-XL-12RGBWN-AJ, L380mm, CT)

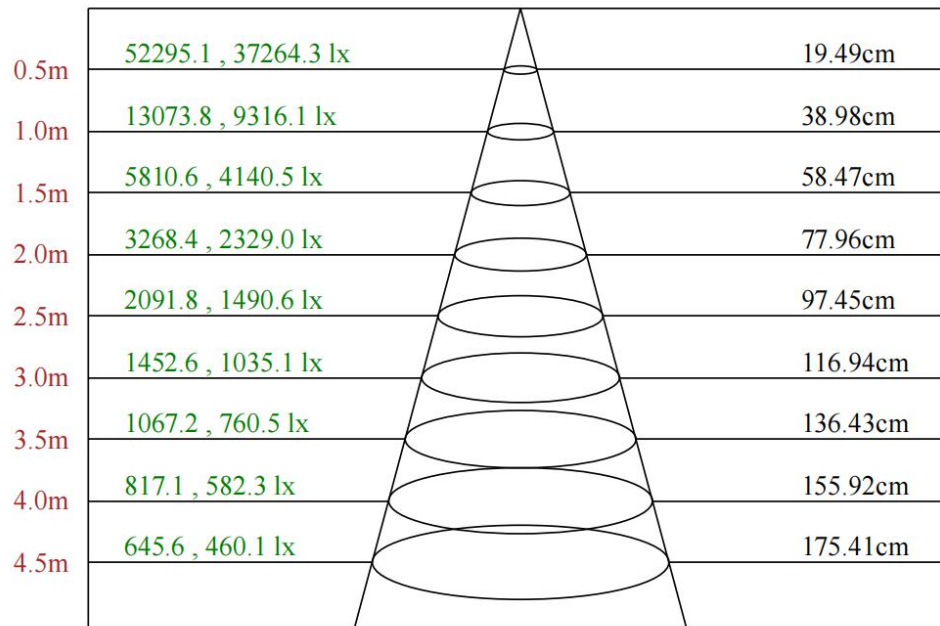
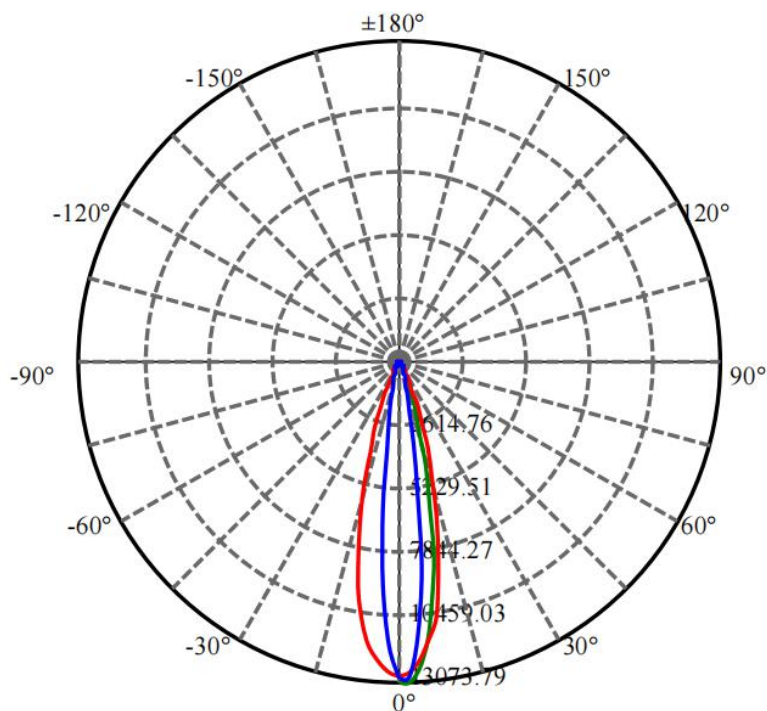

Max , Ave    C30面光束角22.05

颜色	总输出 (流明)	功率 (W)
中性白	2358	54.3

## 配光曲线

F3081A-12-UN-RC-Y (5030-XL-12RGBWN-AJ, L380mm, CT)

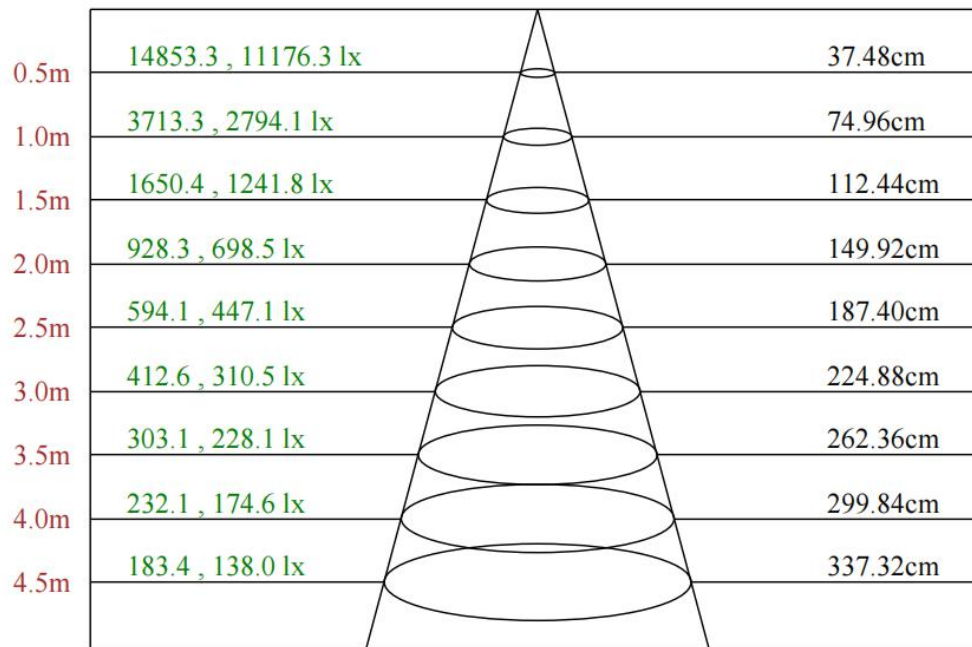
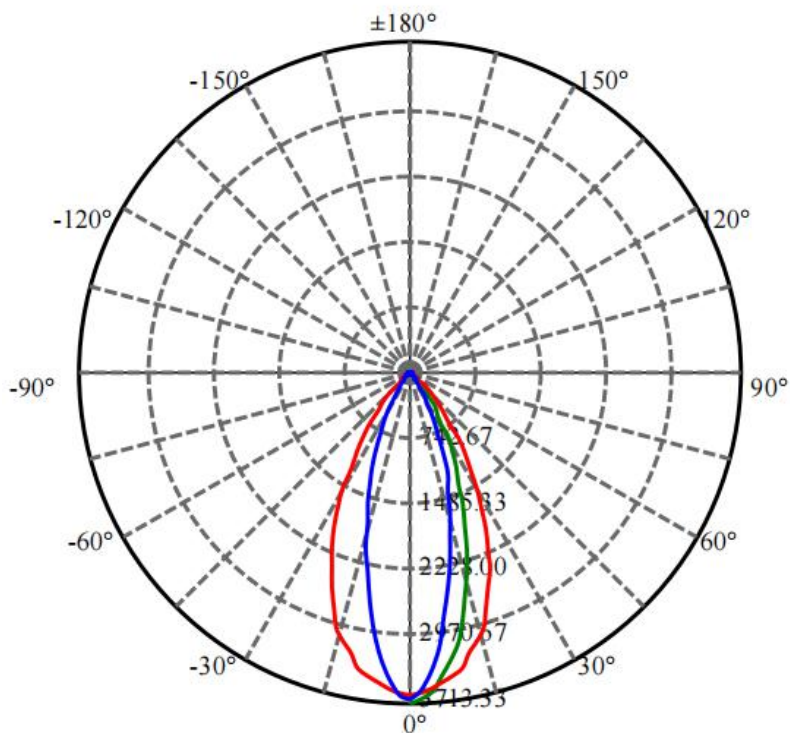

Max , Ave C30面光束角41.09

颜色	总输出 (流明)	功率 (W)
中性白	1990	54.3