



【型号:F3078A/B5】

## 概述

### 防水:

- 1.使用防水透气螺塞，平衡内外压差，避免热胀冷缩时吸进水气，出现凝结现象;
- 2.密封圈采用进口耐老化硅橡胶原料;
- 3.防护等级IP66。

**防雷:**设计中采用针对感应雷击及静电 (ESD) 的专用防护元件，器件性能符合IEC61000-4(Level4)的检测标准。突波电流 (Peak Current)最高可达3000A(8/20 $\mu$ S)。

### 宽范围的输入电压: 全电压, 100~240VAC $\pm$ 10%, 设计优点:

- 1.全电压设计, 适合世界及中国各地区电压尤其适合电压起伏较大的地区,全电压能保证LED灯具的亮度及寿命;
- 2.全电压设计的灯具, 可减少外部电源接线及电源防水的问题, 使LED产品及系统安装成本低, 节省安装成本;安装方便快捷, 保证LED产品及系统的质量。

### 结构:

- 1.根据LED散热特性, 合理的散热通路设计, 使LED的热量快速通过灯具结构传导出来, 保证LED发光效率及使用寿命;
- 2.灯具采用对流散热气流孔通道设计, 提高灯具散热性能, 有效降低LED结温, 提高发光效率, 降低驱动环境温度, 提高驱动平均寿命;
- 3.三组灯具, 每组灯具通过精心设计的安装支架, 可以精确调节灯具投射角度, 安装方便快捷。

### 控制方式:

- 1.采用标准DMX512(1990)协议控制, 1670万种RGB合成真彩色, 实现同步、追逐、流水等变化。
- 2.灯具带有温度和电参数等检测与反馈功能。

**应用场所:** 单体建筑、历史建筑群外墙照明, 大楼内光外透照明、广告牌照照明、大型楼宇外立面景观照明。

标准角度	型号	F3071A/B5	F3072A/B5	F3073A/B5	F3074A/B5	F3075A/B5	F3076A/B5	F3077A/B5	F3078A/B5	F3079A/B5
	颗数	36	48	60	72	48*2	60*2	72*2	72*3	72*4
	长度 mm	A:350 B5:450	A:450 B5:553	A:520 B5:620	A:650 B5:775	A:450 B5:553	A:520 B5:620	A:650 B5:775	A/ B5:773	A/ B5:773
高压	功率	43W/63W	57W/84W	71W/105W	85W/126W	114W/168W	142W/210 W	170W/251W	255W/377W	338W/500W
PF 值		0.95	0.95 (A) 0.96 (B5)	0.95 (A) 0.96 (B5)	0.96	0.96 (A) 0.96 (B5)	0.95 (A) 0.96 (B5)	0.96 (A) 0.96 (B5)	0.96	0.96
冷启动 电流		30A	30A(A) 65A(B5)	30A(A) 65A(B5)	65A	65A(A) 60A (B5)	60A(A) 85A(B5)	85A(A) 85A(B5)	105A	
低压	功率	39W/57W	51W/76W	64W/95W	77W/113W	102W/151W	128/188W	153W/226W	/	306W/452W

## 技术参数

产品型号	F3078A/B5系列
光源	LED
单颗LED功率	1W/1.5W
LED寿命	5万小时
LED数量	216颗
LED颜色(单色)	红/绿/蓝/琥珀/白/中性白/暖白
LED颜色(全彩)	红/绿/蓝
光束角 (FWHM)	10° /15° /20° /30° /45° /60° /25*15° /50*15°
外壳材质	铝挤型灯体, 阳极氧化喷砂表面处理
玻璃材质	6mm钢化超白玻璃, 钻石银灰色表面颜色处理
LED驱动方式	350mA/500mA恒流驱动
输入电源	100~240VAC±10%, 50/60Hz
系统功率	255W/380W
电气安全等级	I类
防雷击ESD保护	IEC61000-4 (Level 4)
防护等级	IP66
电缆线	3*1.0mm <sup>2</sup> 橡胶线
信号线	超五类双屏蔽4对双绞线
控制	适用DMX512 (1990)
电气安全等级	III类
环境温度	-20°C~+55 °C(Ta+10°C)
净重	27.2KG

## 灯具尺寸 (mm)

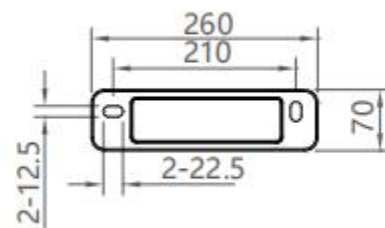
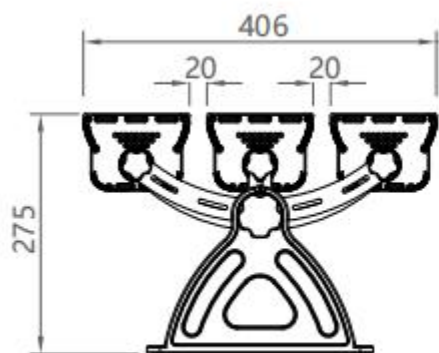

## 配光曲线

F3078A-216-UN(10-OL-216WN-AA,L773mm,CT) 单只

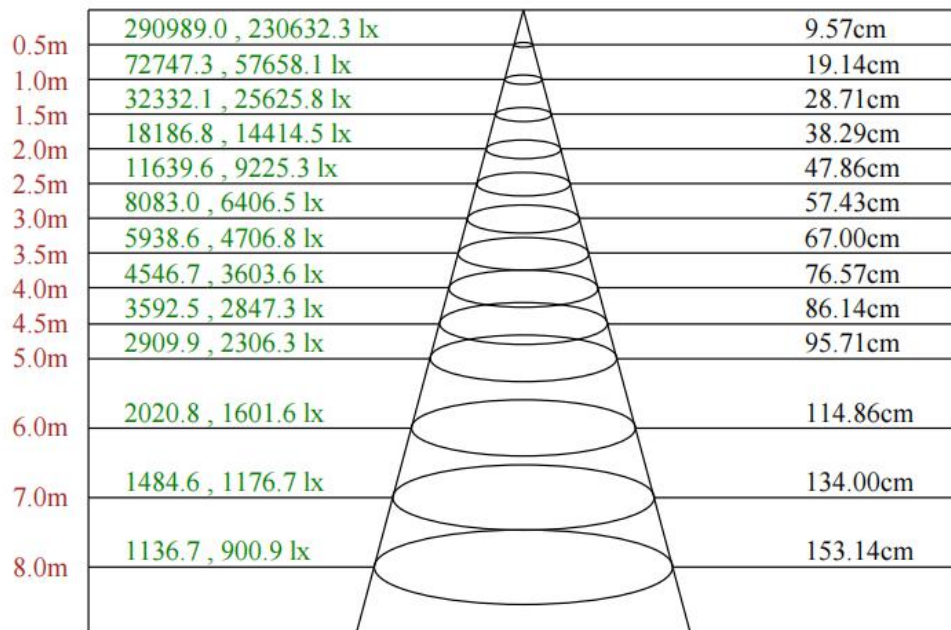
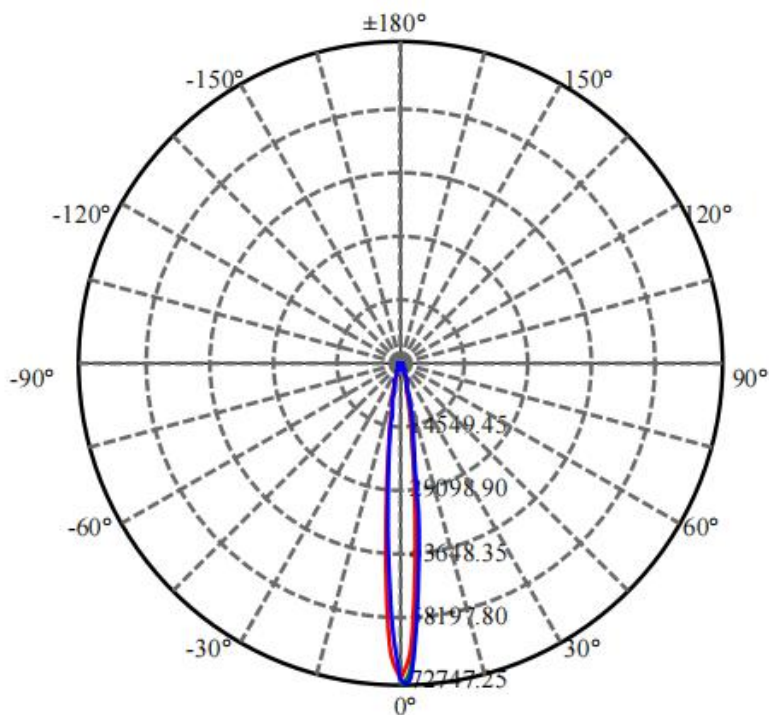

Max , Ave C60面光束角10.93

颜色	总输出 (流明)	功率 (瓦特)
中性白	7341	79

## 配光曲线

F3078A-216-UN(15-OL-216WN-AA,L773mm,CT) 单只

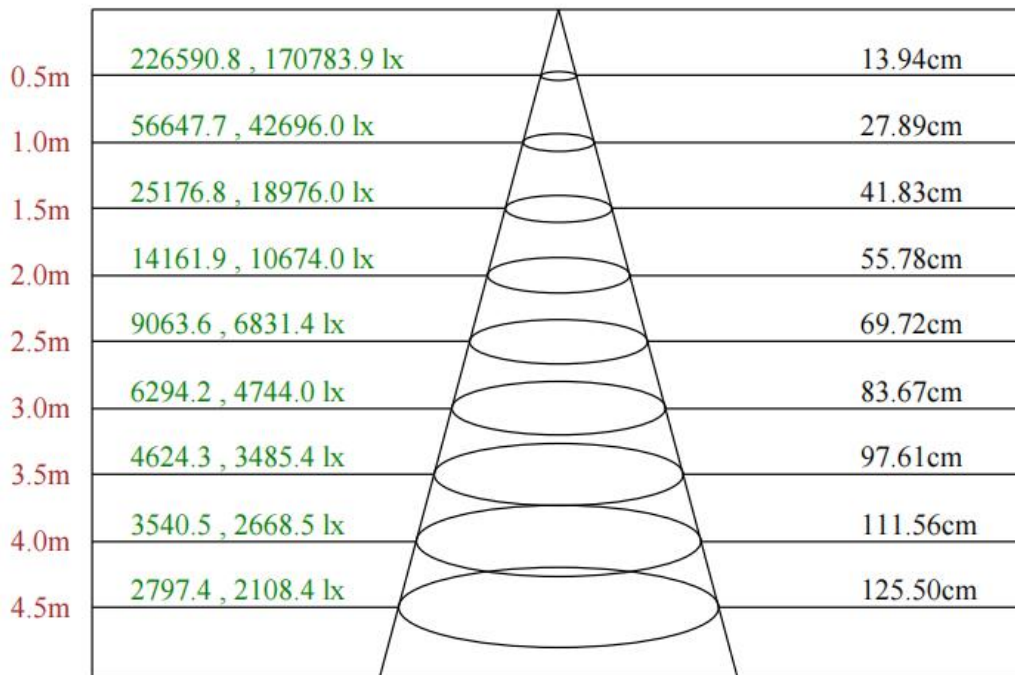
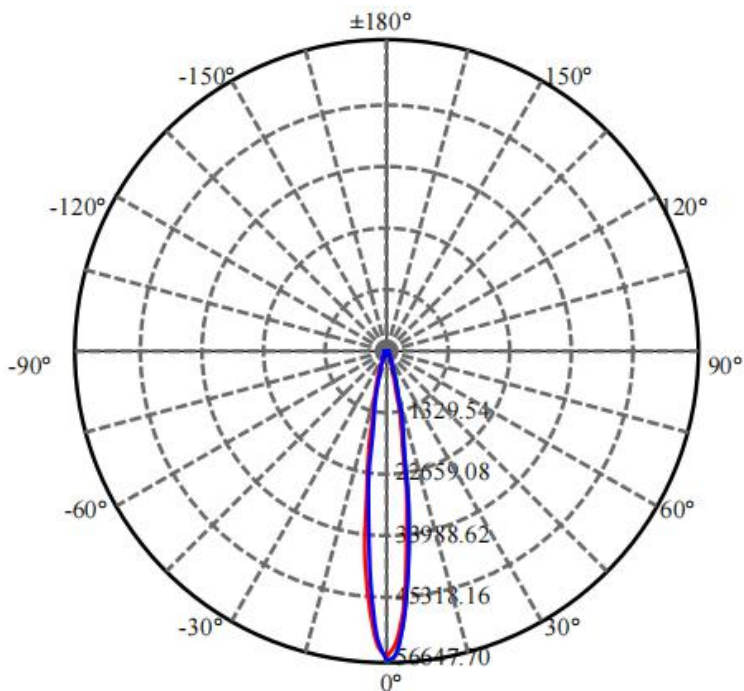

Max , Ave C30面光束角15.88

颜色	总输出 (流明)	功率 (瓦特)
中性白	7507	79

## 配光曲线

F3078A-216-UN(20-OL-216WN-AA,L773mm,CT) 单只

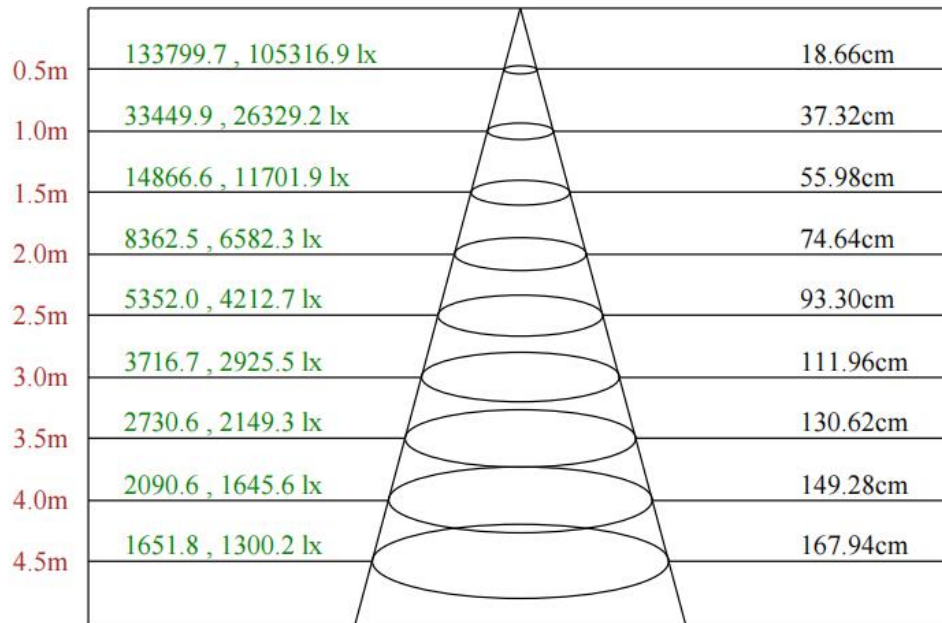
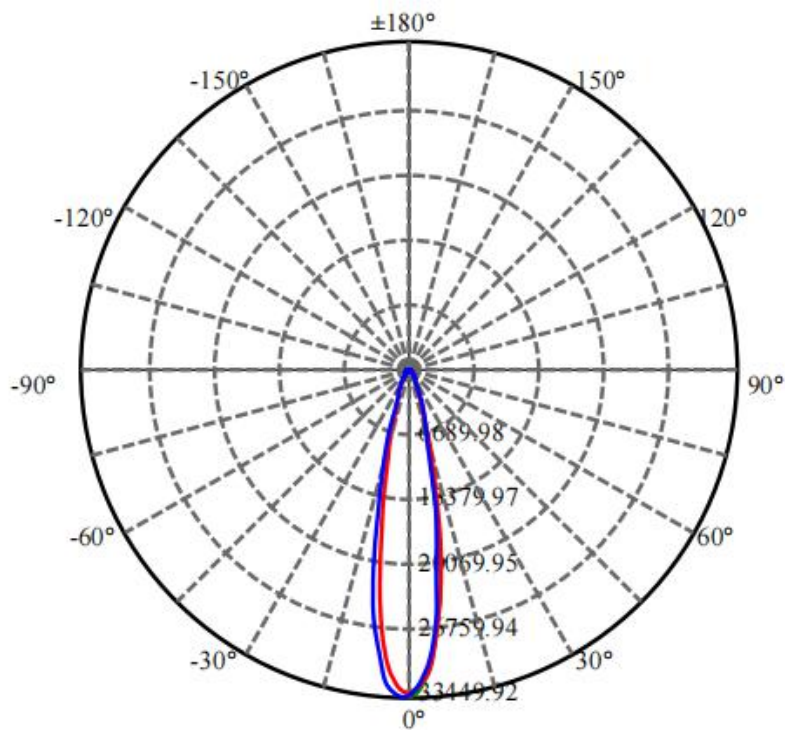

Max , Ave C30面光束角21.14

颜色	总输出 (流明)	功率 (瓦特)
中性白	7541	79

## 配光曲线

F3078A-216-UN(30-OL-216WN-AA,L773mm,CT) 单只

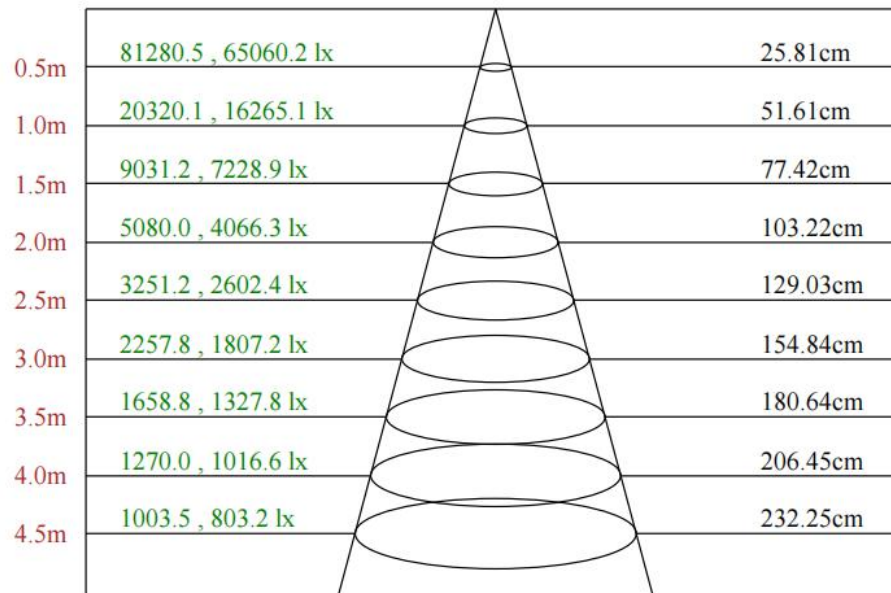
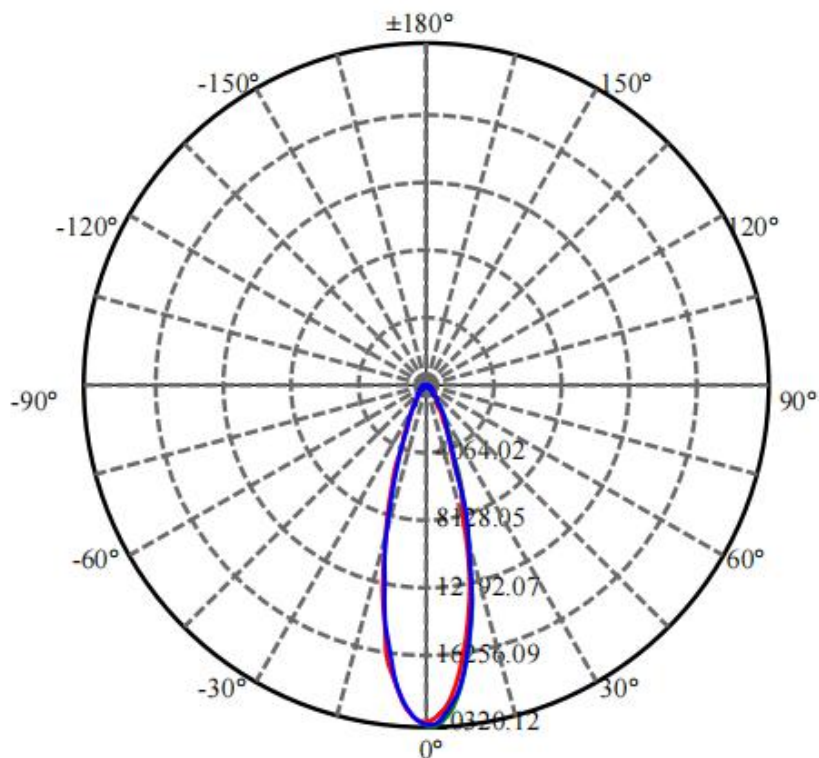

Max , Ave C30面光束角28.94

颜色	总输出 (流明)	功率 (瓦特)
中性白	7360	79



## 配光曲线

F3078A-216-UN(45-OL-216WN-AA,L773mm,CT) 单只

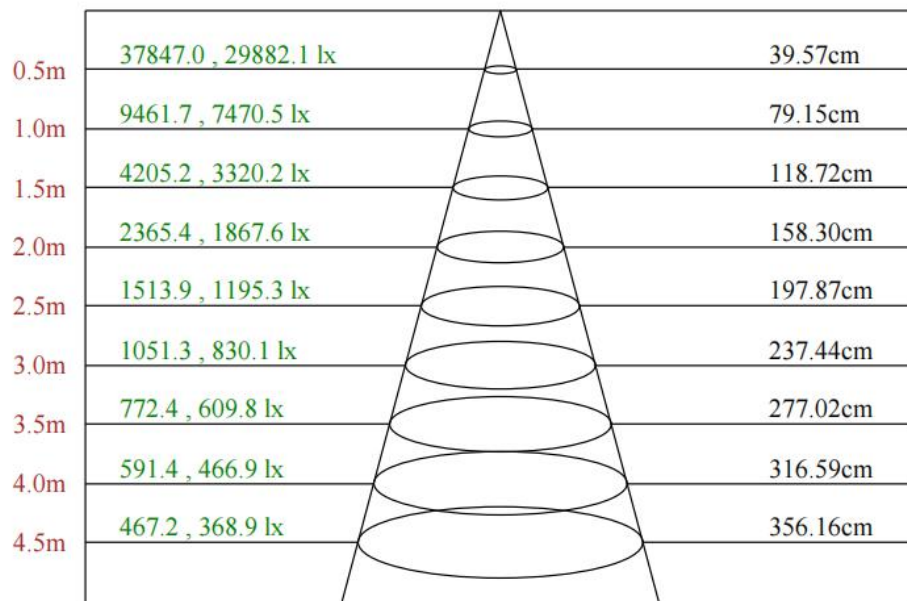
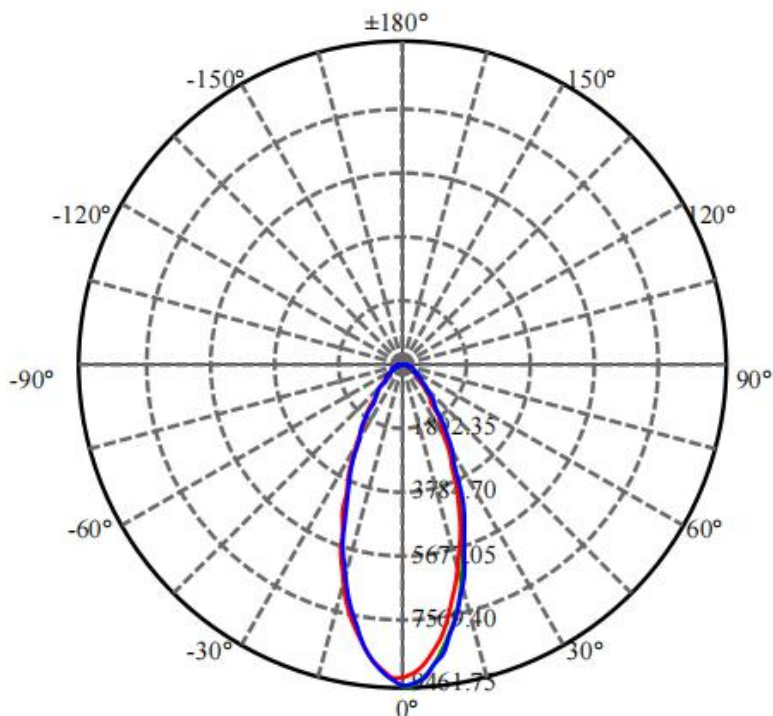

Max , Ave C30面光束角43.18

颜色	总输出 (流明)	功率 (瓦特)
中性白	7170	79

## 配光曲线

F3078A-216-UN(60-OL-216WN-AA,L773mm,CT) 单只

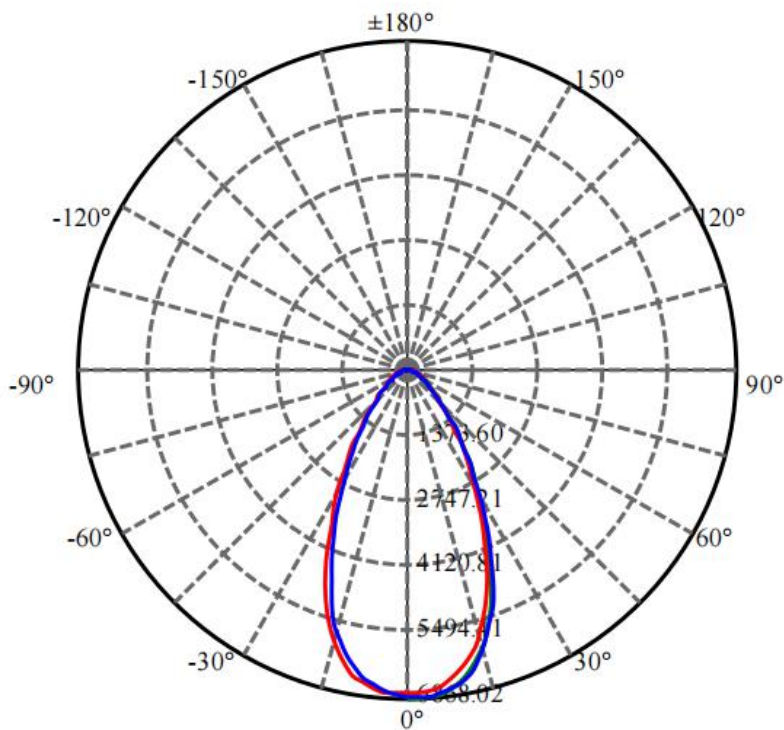

0.5m	27472.1 , 22713.5 lx	51.16cm
1.0m	6868.0 , 5678.4 lx	102.32cm
1.5m	3052.5 , 2523.7 lx	153.47cm
2.0m	1717.0 , 1419.6 lx	204.63cm
2.5m	1098.9 , 908.5 lx	255.79cm
3.0m	763.1 , 630.9 lx	306.95cm
3.5m	560.7 , 463.5 lx	358.11cm
4.0m	429.3 , 354.9 lx	409.27cm
4.5m	339.2 , 280.4 lx	460.42cm

Max , Ave C30面光束角54.18

颜色	总输出 (流明)	功率 (瓦特)
中性白	7150	79

## 配光曲线

F3078A-216-UN(2515-OL-216WN-AA,L773mm,CT) 单只

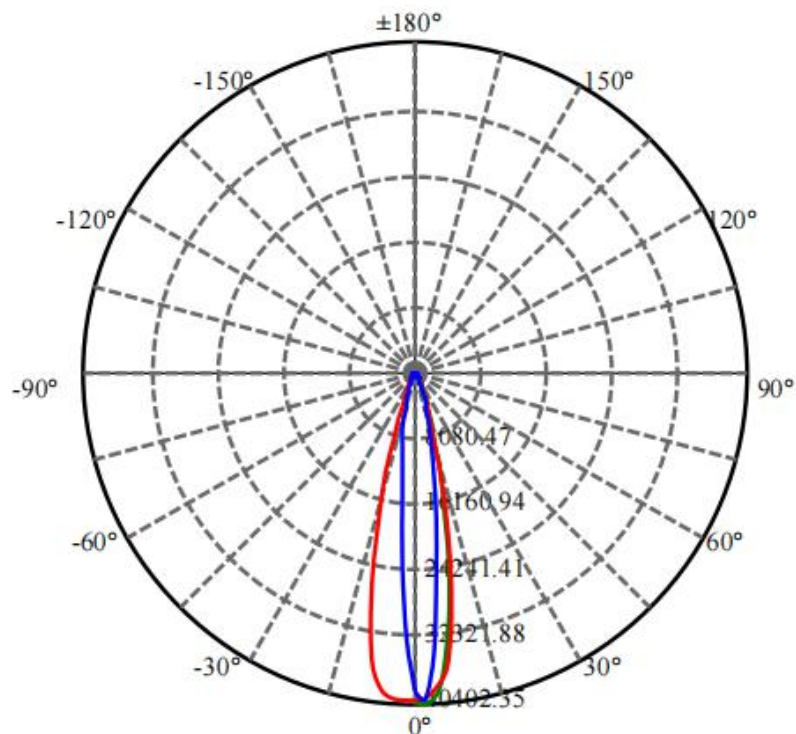

0.5m	161609.4 , 117568.6 lx	18.12cm
1.0m	40402.4 , 29392.2 lx	36.25cm
1.5m	17956.6 , 13063.2 lx	54.37cm
2.0m	10100.6 , 7348.0 lx	72.49cm
2.5m	6464.4 , 4702.7 lx	90.62cm
3.0m	4489.2 , 3265.8 lx	108.74cm
3.5m	3298.2 , 2399.4 lx	126.86cm
4.0m	2525.1 , 1837.0 lx	144.99cm
4.5m	1995.2 , 1451.5 lx	163.11cm

Max , Ave C30面光束角20.53

颜色	总输出 (流明)	功率 (瓦特)
中性白	7478	79

## 配光曲线

F3078A-216-UN(5015-OL-216WN-AA,L773mm,CT) 单只

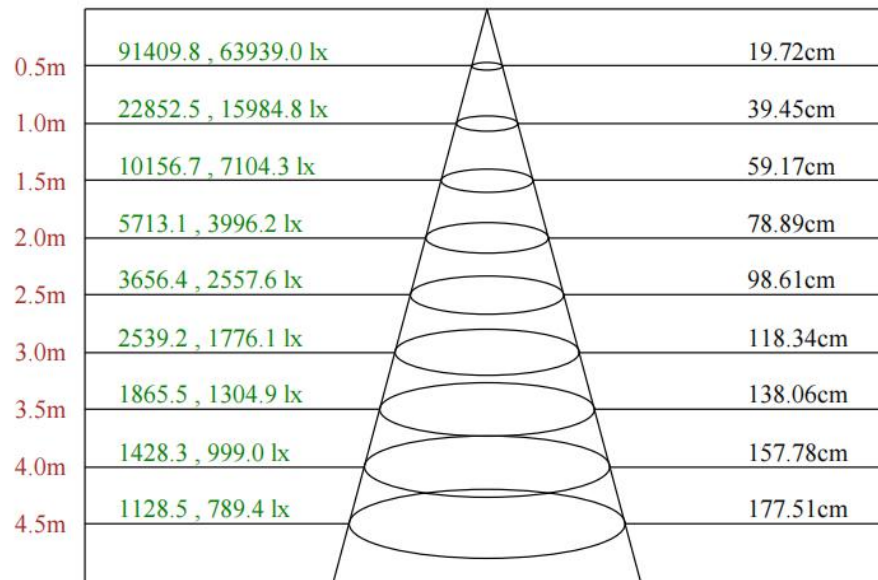
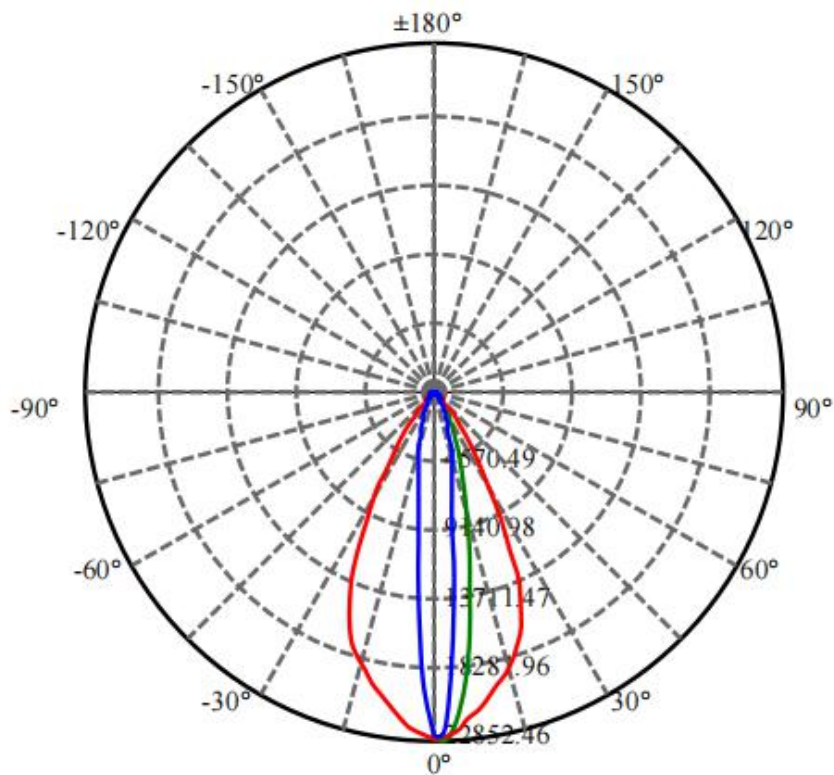

Max , Ave C30面光束角22.30

颜色	总输出 (流明)	功率 (瓦特)
中性白	7698	79